



# SMOOTH 4

## Uživatelský manuál

### Představení produktu

Děkujeme Vám za zakoupení produktu ZHIYUN. Díky Stabilizátoru Smooth 4 si užijete mnoho zábavy při focení a natáčení. Tento stabilizátor, stvořený pro filmaře, je vybaven různými funkčními tlačítky. Stabilizátor umožňuje navigaci, nastavení parametrů kamery, zvětšení a zaostření. Díky jeho čtyřem pracovním a provozním režimům můžete pořizovat pokročilé záběry. Smooth 4 bude Váš skvělý a inovativní asistent při focení a natáčení.

### Obsah balení



Smooth 4 Stabilizátor x 1



Stativ x 1



Obal x 1

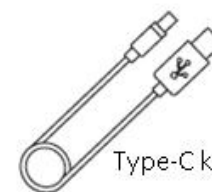

Type-C kabel x 1

## Poznejte Smooth 4

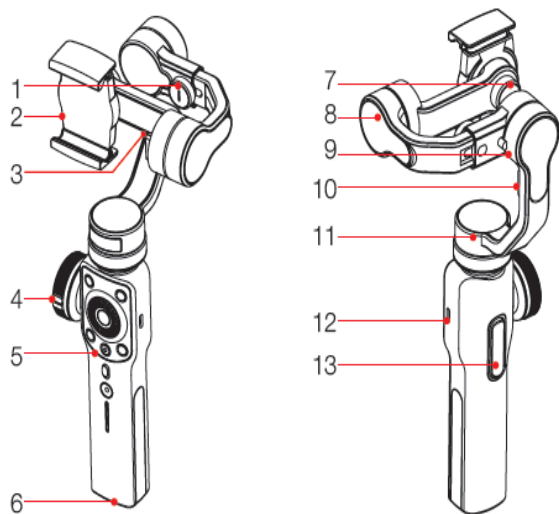

1. Šroub pro vyvážení telefonu
2. Svorka na uchycení telefonu
3. Výstup pro nabíjení telefonu
4. Kolečko pro přibližování a zaostřování
5. Ovládací panel
6. Závitový otvor 1/4
7. Šroub pro nastavení polohy telefonu
8. Motor s naklápěcí osou
9. Motor s válcovou osou
10. Upevňovací spona
11. Motor s PAN osou
12. USB port typu C
13. Tlačítko Spoušť

## Nabíjení

### Pokyny pro nabíjení

Smooth 4 obsahuje vestavěnou lithium-ionovou baterii.

Během prvního použití přístroje Smooth 4 je nutné jej zcela nabít, abyste aktivovali baterii.

### Způsob nabíjení

Propojte pomocí přiloženého Type-C kabelu stabilizátor s nabíječkou. Type-C koncovku vložte do Type-C slotu, který se nachází na madle stabilizátoru, a USB koncovku vložte do nabíječky.

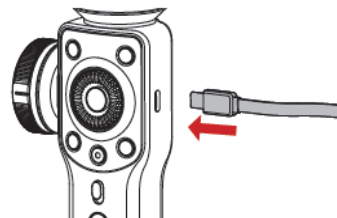

## Instalace

### Instalace stativu

Vyjměte stativ z obalu. Závit na stativu vložte do závitového otvoru ve spodní části stabilizátoru a utáhněte.

Poté stativ rozložte a umístěte na rovném povrchu.

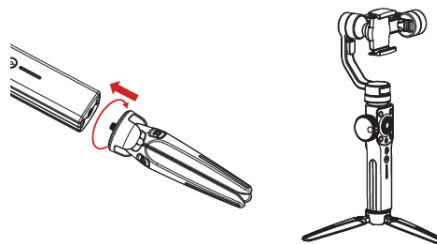

### Instalace telefonu

Rozevřete svorku na uchycení telefonu a zasuňte telefon co nejbližše motoru osy (tak aby doléhal na podstavec). Po uchycení telefonu můžete stabilizátor zapnout.

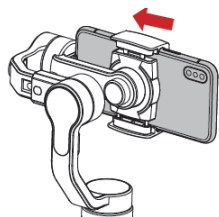

Mobilní telefon lze umístit i svisle. Uvolněte šroub na zadní straně úchytu na telefon, otočte úchyt a šroub utáhněte. V obou nastaveních dochází k plné stabilizaci.

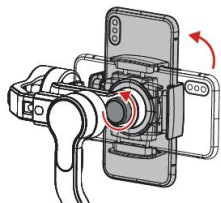

Prosíme, nezapínejte Smooth 4 dříve, než do něj vložíte telefon.

### Vyvážení

Pokud telefon po vložení do držáku nedeždí v přímé poloze a naklání se, budete muset uvolnit šroub (závit) na výsuvném rameni držáku a posunout hlavní držák do středu tak, aby se mobilní telefon nenakláněl ani na jednu stranu a držel svou pozici. Poté šroub zpátky utáhněte.

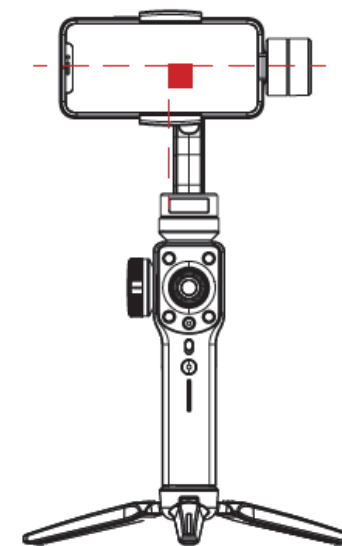
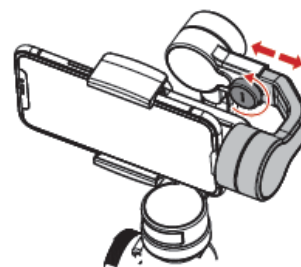

Správné vyvážení telefonu zajišťuje větší úsporu energie během provozu. Stabilizátor může fungovat dobře, i pokud není vyvážený, avšak nesprávné vyvážení může vést k větší spotřebě energie a může výrazně ovlivnit výstup točivého momentu motorů.

## Použití Stabilizátoru

### Ovládací panel

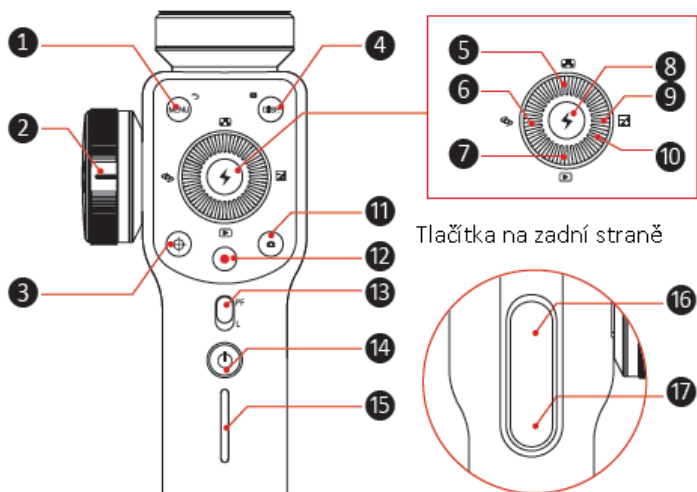

#### 1. Tlačítko Nabídka/Návrat [ MENU]

Jedním stisknutím tlačítka MENU vstoupíte do nabídky Nastavení parametrů. V nabídce parametrů se budete pohybovat pomocí palcového kolečka. Opětvým zmáčknutím tlačítka MENU, z něj vystoupíte.

#### 2. Ruční kolečko Přiblížení/Zaostření

Kolečko, pomocí kterého můžete přibližovat nebo zaostřovat.

#### 3. Přepínač Přiblížení/Zaostření

Jedním stisknutím tlačítka přepnete funkce.

Když kontrolka svítí, ručním kolečkem (na straně stabilizátoru) ovládáte zoom fotoaparátu.

Když kontrolky nesvítí, ručním kolečkem ovládáte zaostření fotoaparátu.

#### 4. Tlačítko Zobrazení parametrů [ DISP]

Jedním stisknutím tlačítka zobrazíte/zavřete parametry fotografování.

V režimu „album“ jedním stisknutím tlačítka zobrazíte parametry fotografie a dlouhým stisknutím tlačítka se automaticky vrátíte do režimu „Full Auto“ v aplikaci.

#### 5. Tlačítko Volba rozlišení/Frekvence snímání

Jedním stisknutím tlačítka vstoupíte do nabídky nastavení poměru rozlišení/nastavení rychlosti snímků.

#### 6. Tlačítko Přepínač kamery

Jedním stisknutím tlačítka přepnete přední a zadní kameru.

#### 7. Tlačítko Režim alba

Jedním stisknutím tlačítka vstoupíte do alba telefonu a přehráváte fotografie nebo videa.

#### 8. Tlačítko Potvrdit/Světelné LED tlačítko

Jako tlačítko potvrzení funguje, když jednou stisknete.

Pro zapnutí nebo vypnutí funkce Vyplnit světlo tlačítko stiskněte dlouze.

#### 9. Tlačítko Kompenzace a Expozice

Jedním stisknutím tlačítka vstoupíte do nastavení korekce expozice

#### 10. Palcové kolečko

Otočením palcového kolečka upravíte aktuální parametry volby.

#### 11. Tlačítko Fotografie

Jedním stisknutím tlačítka pořídíte fotografii.

#### 12. Tlačítko Video

Jedním stisknutím tlačítka spustíte nebo zastavíte nahrávání videa.

#### 13. Tlačítko Přepnutí režimu

Posunutím tlačítka nahoru, vstoupíte do režimu PF (Pan Následující).

#### 14. Tlačítko Napájení

Pro zapnutí nebo vypnutí stabilizátoru stiskněte tlačítko podobu 2 sekund.

## 15. Indikátor úrovně baterie

LED diody ukazují kolik energie zbývá:

- 0-25% - jedno modré světlo
- 25-50% - dvě modré světla
- 50-75% - tři modré světla
- 75-100% - čtyři modré světla

## 16. Tlačítko Režim „PhoneGo“ (Plná rychlost)

Po stisknutí tlačítka se stabilizátor přepne do režimu Plná rychlost- „PhoneGo“.

Smooth 4 pak může sledovat Váš pohyb synchronně při plné rychlosti.

## 17. Tlačítko Režim

Po stisknutí tlačítka se stabilizátor přepne do Režimu Následování.

Při dvojitým stisknutí tlačítka se motor osy sklonu a motor osy válce vrátí zpět do původního stavu.

- V pohotovostním režimu může stabilizátor stále upravovat parametry fotoaparátu telefonu.
- Část funkčních tlačítek uvedených výše může být použita pouze tehdy, je-li stabilizátor připojen k aplikaci „ZY Play“ v telefonu.

## Představení režimu provozu

### 1. PAN-Following/ Režim následování

Motory osy náklonu a osy válců jsou zablokovány - telefon se pohybuje vodorovně.

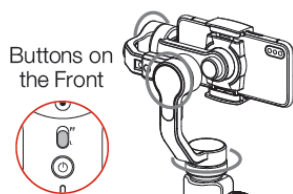

### 2. Režim uzamčení

Všechny tři osy jsou uzamčené a telefon se nepohybuje.

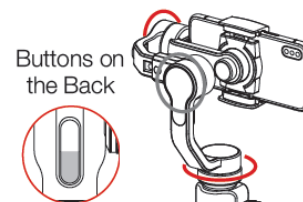

### 3. Režim plného sledování

Osa válce je uzamčená a telefon sleduje rukojeť a pohybuje se ve sklonu a ve vodorovném směru.

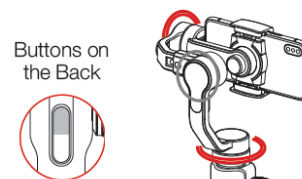

### 4. Režim „PhoneGo“

Osa válce je uzamčena a telefon sleduje rukojeť a pohybuje se ve sklonu a ve vodorovném směru.

### Rychlé přepnutí do pohotovostního režimu

Když je stabilizátor zapnutý, položte horizontální rameno dolů, horizontální rameno se automaticky zafixuje pomocí fixační přepážky a stabilizátor vstoupí do pohotovostního režimu.

Před spuštěním nebo probuzením stabilizátoru ručně oddělte stabilizátor od upevňovací spony.

Přemístěte horizontální rameno do horizontální polohy, abyste probudili stabilizátor.

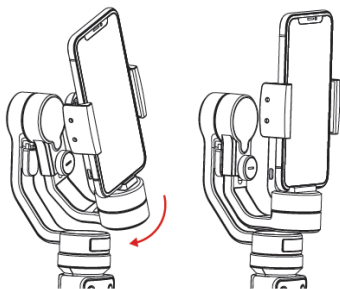

### Ruční změna

V režimu Následování nebo Uzamčení můžete telefon otočit do požadovaného úhlu, poté jej uvolnit a úhel telefonu se může nastavit. V režimu následování můžete ručně nastavit úhel sklonu a v režimu uzamčení můžete ručně nastavit úhel sklonu a úhel osy.

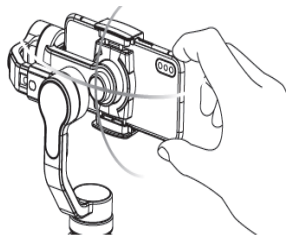

### Nabíjení telefonu

Pokud chcete nabíjet telefon pomocí stabilizátoru, měli byste použít kabel s jedním koncem Micro USB a druhým koncem kompatibilním s Vaším telefonem. Propojte stabilizátor a telefon, poté stabilizátor začne nabíjet telefon. Pro nabíjení slouží pouze Micro USB výstup. Type-C vstup používejte pouze pro nabíjení stabilizátoru.

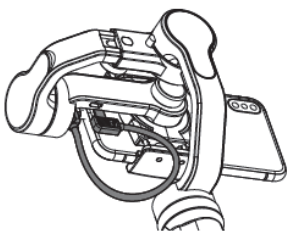

### Aplikace

Ke stabilizátoru lze stáhnout aplikaci. Je k dispozici pro Android a iOS. Po každém zapnutí aplikaci musíte provést párování se Smooth 4.

### Stažení aplikace

Aplikace je ke stažení na oficiálních webových stránkách společnosti ZHIYUN [www.zhiyun-tech.com](http://www.zhiyun-tech.com). Aplikace také najdete v obchodu Play a v obchodu APP store. Aplikaci Zhiyun můžete vyhledat naskenováními kódu, který se nachází níže, nebo i na webových stránkách společnosti ZHIYUN.



Google Play



IOS

### Aktualizace Firmware

1. Připojte stabilizátor k počítači pomocí Type-C kabelu.
2. Navštivte oficiální webové stránky [www.ZHIYUN-TECH.com](http://www.ZHIYUN-TECH.com)
3. Najedťte myší na záložku **Download** na horní liště.

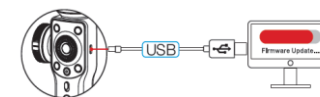

4. Z nabídky, která se Vám rozvine, vyberte položku **Firmware** a klikněte na ní.



5. Pod ikonkou Download Manual uvidíte ikonku Download Software, pod ní najdete **Calibration upgrade tool** (ovladač, kalibrační nástroj).

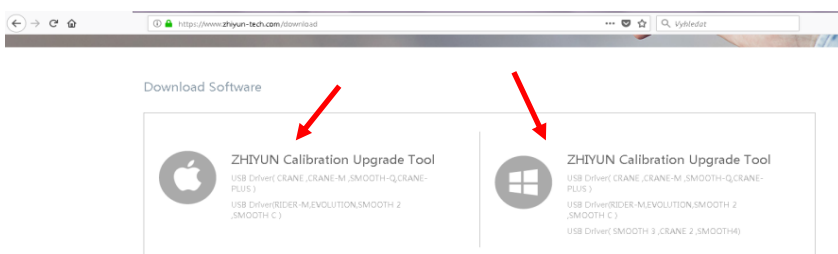

6. Stáhněte si **Calibration upgrade tool** příslušný Vašemu zařízení.  
Proveďte instalaci.  
7. Pod ikonkou Download Software najdete **Firmware**.  
8. Klikněte si na položku **Smooth 4**

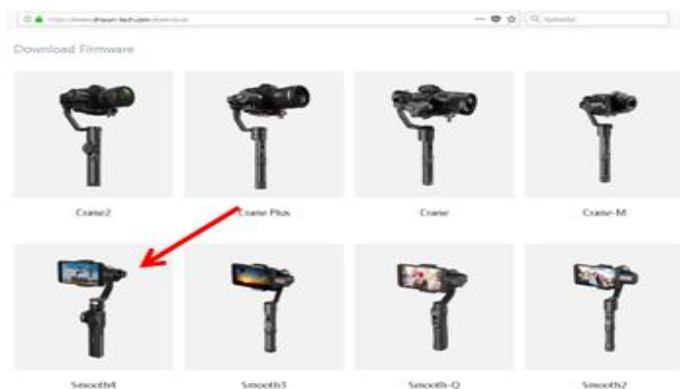

9. Poté si stáhněte **ZHIYUN USB Driver** nebo **Calibration Upgrade Tool** (dle Vašeho zařízení) a **Firmware**.

- \* Firmware je ke stažení i na našich internetových stránkách [www.winner-mobile.com](http://www.winner-mobile.com) u výrobku Smooth 4. Pro rychlejší vyhledání si do vyhledávacího řádku zadejte číslo 7120 a zmáčkněte Enter. Firmware stažený z naší internetové stránky, bude již rozbalený.



- \* Můžete si kliknout na Manuals. Otevře se vám celý návod ke stabilizátoru ZHIYUN SMOOTH 4 v angličtině.

10. Rozbalte stažený Firmware ve Vašem počítači.  
11. Otevřete si stažený ovladač **Zhiyun Gimbal Tools**.



12. Až se Vám soubor otevře, klikněte na ikonku **Open**.

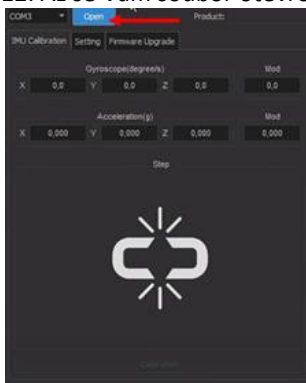

13. Dále klikněte na ikonku **Firmware upgrade**.



14. Poté zmáčkněte ikonku **Browse** a vyberte dříve stažený a rozbalený Firmware.

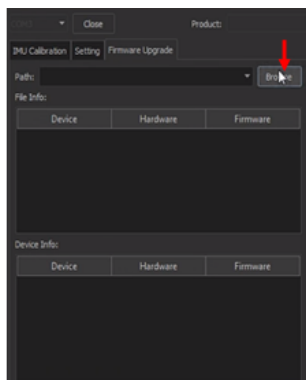

15. Následně klikněte na tlačítko **upgrade**.

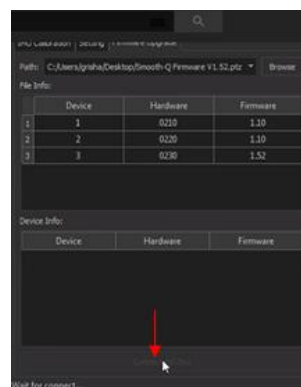

16. Až se UPGRADE začne načítat, zapněte Stabilizátor.

17. Vyčkejte, až se UPGRADE dokončí. Poté klikněte **Close** a vypněte stabilizátor.

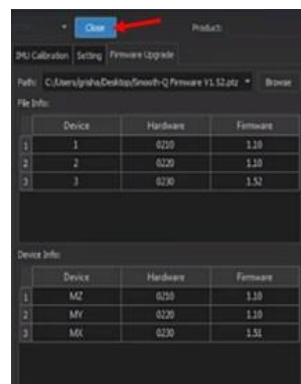

### Připojení stabilizátoru k telefonu

1. Zapněte stabilizátor na černém tlačítku (tlačítko podržte 3 sekundy).
2. Zapněte Bluetooth na Vašem mobilním telefonu.
3. Spárujte Smooth 4 s Vaším telefonem.



## Hlavní funkce



### Inicializujte stabilizátor

1. Pokud se po spuštění objevuje mírná odchylka v úhlu sklonu fotoaparátu v rovnoběžné poloze.
2. Pokud se po spuštění objeví mírná odchylka v úhlu natočení fotoaparátu v hladině.
3. Korekce malého úhlu se často objeví, když fotoaparát ve stabilní a klidné poloze zůstává klidný.

### Provedte šestistrannou kalibraci

1. Pokud se spuštění se v úhlu sklonu kamery stále objevuje mírná odchylka.
2. Stabilizátor nepoužíváte delší dobu.
3. Pokud stabilizátor vystavíte příliš velkým teplotním změnám.

### Optimalizace motoru

1. Po inicializaci i šestistranné kalibraci se stále nachází mírná odchylka v úhlu natočení nebo rovné pozici kamery.

## Metoda inicializace

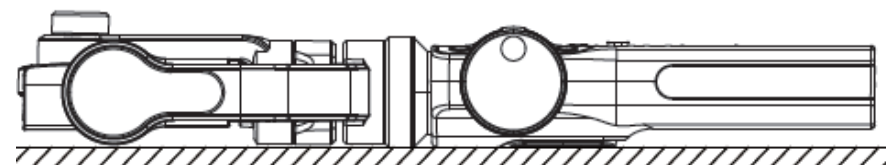

Po aktivaci stabilizátoru a uvedení jej do pohotovostního režimu položte stabilizátor na zem a počkejte 30 vteřin, poté je inicializace dokončena. Pokud odchylka přetrvává i po inicializaci, postup opakujte.

### Šestistranná kalibrace

Šestistranná kalibrace přes aplikaci:

Připojte stabilizátor k aplikaci ZHIYUN – ZY PLAY pomocí Bluetooth. Zvolte položku kalibrace a dle pokynu aplikace proveďte kalibraci.

### Optimalizace motoru

Připojte stabilizátor k aplikaci ZHIYUN ZY Play pomocí Bluetooth, zvolte PTZ a přizpůsobte hodnotu úhlu náklonů a osy válečků vašim potřebám.

### Kompatibilita

Stabilizátor je kompatibilní s:

Verzi Android 5.0 nebo vyšší

Verzi iOS 9.0 nebo vyšší

iPhone SE, iPhone 6, iPhone 6 Plus, iPhone 6s, iPhone 6s Plus, iPhone 7, iPhone 7 Plus, iPhone 8, iPhone 8 Plus, iPhone X, Google Pixel2, Google Pixel2 XL, Google Pixel, Google Pixel XL, Google Nexus 6, Google Nexus 6p, Google Nexus 5x, Samsung S8, Samsung S8+, Samsung S7, Samsung S7 edge, Samsung S6, Samsung S6 edge, Samsung S5, Samsung Note8, Samsung Note7, Huawei P10, Huawei P10 Plus, Huawei P9, Huawei Mate 10, Huawei Mate 9, Huawei Mate 8, Huawei Mate S, Oneplus 5, Oneplus 5T, Oneplus 3, Oneplus 3T, Xiaomi 6, Xiaomi 5, Xiaomi 5s, Xiaomi 4, Redmi Note 4x, Redmi Note 3 LG G6, LG G5, Smartisan NUT Pro 2, Smartisan U1 Pro, Oppo R9s, Vivo X7



## Recyklace

Elektronické a elektrické produkty nesmějí být vhazovány do domovních odpadů (směsných odpadů). Likvidujte odpad na konci doby životnosti výrobku přiměřeně podle platných zákonných ustanovení. Šetřete životní prostředí.

Winner group – WG, s.r.o. nebude odpovědná za jakékoliv osobní ztráty/nebo zranění, které mohly být způsobeny nesprávným používáním nebo nesprávným zacházením uživatele.

V případě jakýchkoliv dotazů se obraťte na naši technickou podporu [servis@winner-mobile.com](mailto:servis@winner-mobile.com)

### **Distributor & produced by:**

**WINNER GROUP-WG, s.r.o.**

Žihla 997, 739 91, Jablunkov, CZ

**WINNER GROUP-WG, Sp. z o.o**

Motelowa 21, 43-400, Cieszyn, PL

[www.winner-mobile.com](http://www.winner-mobile.com)